

Venue 10

7000 系列

用户手册

平板电脑型号：Venue 7040
法规机型：T13G
法规类型：T13G001



注意、小心和警告



注意：“注意”表示可帮助您更好地使用平板电脑的重要信息。



小心：“小心”表示如果不遵循说明，可能发生硬件损坏或数据丢失。



警告：“警告”表示存在潜在的财产损失、人身伤害或死亡风险。

版权所有 © 2015 Dell Inc. 保留所有权利。

本产品受美国和国际著作权和知识产权法保护。Dell™ 和 Dell 徽标是 Dell Inc. 在美国和/或其他司法辖区的商标。文中提及的所有其他标志和名称可能是其各自公司的商标。

2015 - 05 Rev. A00

目录

部件	5
平板电脑部件	5
键盘部件	8
配件	9
设置您的平板电脑	10
为平板电脑充电	10
将平板电脑连接到键盘	12
断开平板电脑与键盘的连接	14
模式	15
打开您的平板电脑	16
关闭您的平板电脑	16
锁定您的平板电脑	17
解锁您的平板电脑	17
插入 microSD 卡	18
取出 microSD 卡	19
使用耳机	20
使用您的平板电脑	21
主屏幕	21
手势	26
屏幕方向	29
Wi-Fi	30
蓝牙	31
Intel RealSense Snapshot	32
同步您的平板电脑	34
重置您的平板电脑	35

使用键盘	36
将键盘与平板电脑配对.....	36
在飞行模式中连接键盘.....	38
快捷键.....	39
清洁您的平板电脑和键盘	41
故障排除	42
查找服务标签和快速服务代码	46
联系戴尔	47
规格	48
术语表	51

部件

平板电脑部件

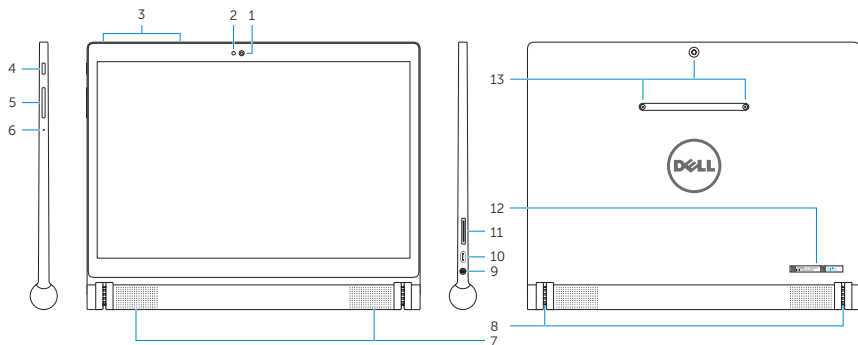

部件	功能
1 前置摄像头	<ul style="list-style-type: none">• 拍摄图片或录制视频。• 用于进行视频通话。
2 环境光传感器	根据周围光线亮度，自动调节显示屏的背光亮度。
3 麦克风 (2)	<ul style="list-style-type: none">• 录制声音。• 提供声音输入。
4 电源按钮	<ul style="list-style-type: none">• 长按可打开或关闭平板电脑电源。• 按下可打开或关闭显示屏。• 在待机模式中，长按可以显示选项菜单。
5 音量按钮	<ul style="list-style-type: none">• 按下可增大/减小音量。• 长按可连续增大/减小音量。

部件	功能
6 麦克风	<ul style="list-style-type: none"> • 录制声音。 • 输入声音。
7 扬声器 (2)	输出音频。
8 键盘插槽 (2)	连接 Venue 10 键盘。有关更多信息，请参阅“将平板电脑连接到键盘”。
9 耳麦端口	连接耳麦、耳机、麦克风或其他音频设备，以收听声音、录制音频或进行通话。
10 Micro-USB/充电端口	<ul style="list-style-type: none"> • 连接随附的电源适配器和 micro-USB 连接线，为平板电脑充电。 • 将 micro-USB 连接线连接到电脑上，可以传输文档、音乐、照片和视频，或者为电池涓流充电。 • 通过可选购的 USB 便携式 (OTG) 加密狗连接 USB 设备，传输文档、音乐、照片、视频等等。
11 microSD 卡插槽	插入 microSD 卡，可以扩展平板电脑的存储容量。您的平板电脑支持容量高达 512 GB 的 microSD 卡。
12 服务标签	在联系戴尔客户服务或技术支持时，利用服务标签和快速服务代码。
13 Intel RealSense Snapshot	拍摄图片或录制视频。有关更多信息，请参阅“Intel RealSense Snapshot”。

-  **注意：**前置摄像头支持变焦，但不支持人脸追踪、连续自动对焦或触控对焦功能。
-  **注意：**Intel RealSense Snapshot 支持连续自动对焦、触控对焦和变焦，但不支持人脸追踪。
-  **注意：**micro-USB/充电端口支持连接电脑，也支持与连接的 USB 设备共享电源。

键盘部件

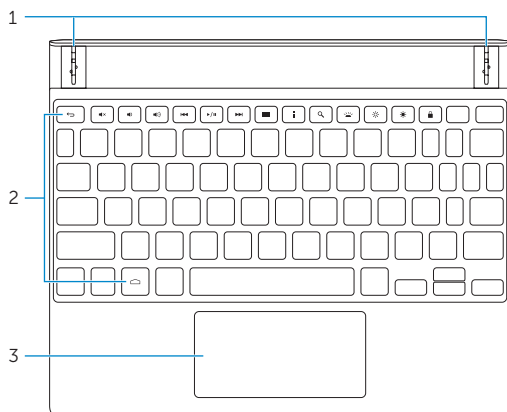

部件	功能
1 平板电脑接口 (2)	将平板电脑连接到键盘。 有关更多信息，请参阅“将平板电脑连接到键盘”。
2 快捷键	快速访问您最常使用的功能。 有关更多信息，请参阅“快捷键”。
3 触控板和点击区域	提供鼠标功能。

 **注意：** 键盘由您的平板电脑供电。要激活键盘，请确保平板电脑已正确连接到键盘。有关更多信息，请参阅“将平板电脑连接到键盘”。

 **注意：** 平板电脑附带的键盘已经和平板电脑配对。有关配对说明，请参阅“将键盘与平板电脑配对”。

配件

您的平板电脑支持下列配件：

Venue 10 键盘

提供 Android 界面中的传统输入选项，以及各种方便的操控选项，如内置的快捷键和触控板。

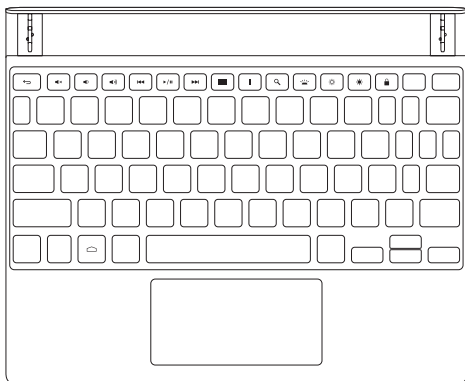

设置您的平板电脑

警告：在您开始本节中的任何程序之前，请务必阅读平板电脑随附的安全信息。有关其他最佳实践信息，请参阅 dell.com/regulatory_compliance。

为平板电脑充电

小心：在 0°C 到 35°C (32°F 到 95°F) 的环境温度下给电池充电。

小心：仅使用随附的电源适配器给平板电脑充电。使用未经授权的电源适配器或 micro-USB 连接线可能会严重损坏您的平板电脑。

注意：新机电池可能尚未完全充电。

- 1 将 micro-USB 连接线接入电源适配器。

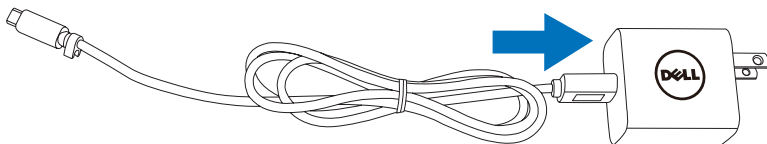

- 2 将 micro-USB 连接线连接到平板电脑上的 micro-USB/充电端口。



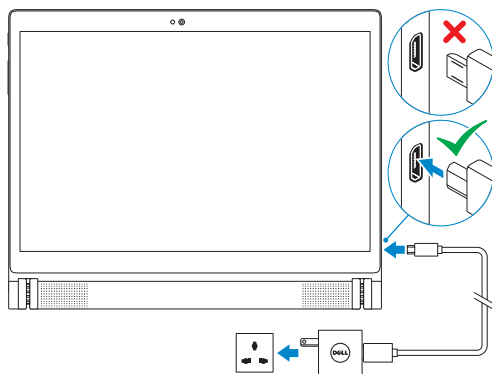

- 3 将电源适配器连接到电源插座，给平板电脑充电，直至电池完全充满。



 **注意：**不在使用平板电脑时，最多需要 7 个小时可将彻底放电的电池充满电。

 **注意：**您也可以使用 micro-USB 连接线通过电脑的 USB 端口给平板电脑涓流充电。连接至电脑时，电池将缓慢充电，具体充电时间取决于所连 USB 端口的功率输出。如果平板电脑连接到 USB 集线器，或者电脑已关闭或处于睡眠模式，平板电脑可能无法充电。

您可以从屏幕顶部显示的电池图标检查平板电脑的电池充电状态：

电池图标	说明
	电池已完全放电。
	平板电脑连接到电源，且电池正在充电。
	平板电脑正在使用电池电源运行，且电池正在放电。
	平板电脑正在使用电池电源运行，且电池电量偏低。
	平板电脑正在使用电池电源运行，且电池电量严重不足。

将平板电脑连接到键盘

 **注意：** 键盘通过蓝牙与平板电脑通信。在使用键盘之前，先确保平板电脑上已启用蓝牙功能。有关更多信息，请参阅“打开/关闭蓝牙”。

- 1 将键盘插槽与平板电脑接口对齐。
- 2 将平板电脑插入键盘中，直到它以磁性方式固定就位。

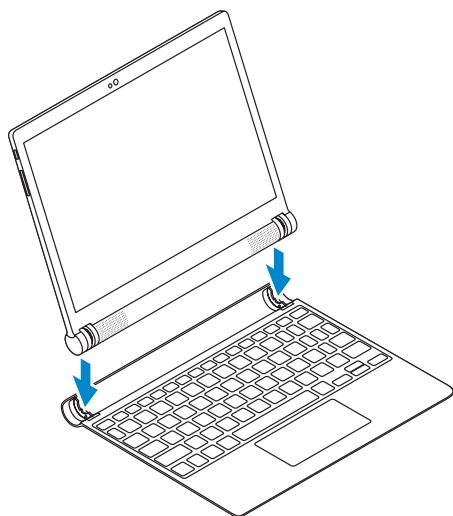

平板电脑成功连接到键盘后，键盘背光灯和大写锁定指示灯将点亮，屏幕上也会短暂显示**蓝牙键盘已连接**消息。



注意：键盘连接到平板电脑后，在选择文本输入字段时，屏幕键盘不会出现。

断开平板电脑与键盘的连接

△ 小心：不要试图强行断开平板电脑与键盘的连接。请按照下方的说明操作，断开平板电脑与键盘的连接。

△ 小心：为防止平板电脑意外掉落，在断开与键盘的连接时，请务必用一只手牢牢抓住平板电脑。

- 1 将平板电脑打开到最大角度。

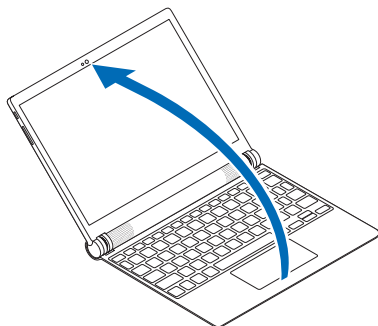

- 2 按住键盘，将平板电脑的中部往外推。

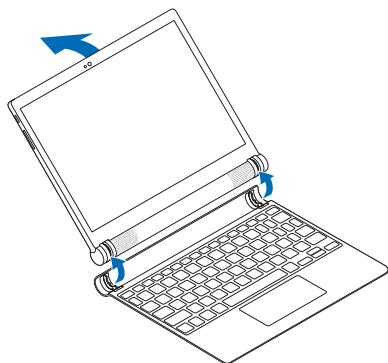

模式

笔记本电脑模式

使显示屏朝向键盘，将平板电脑连接到键盘。

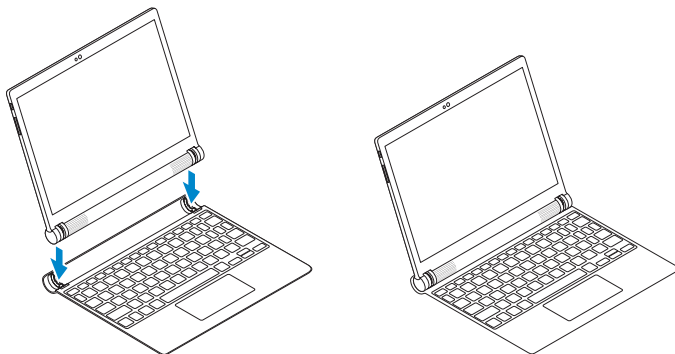

斜靠模式

使平板电脑背面朝向键盘，将平板电脑连接到键盘。

 **注意：**此模式中将停用键盘。

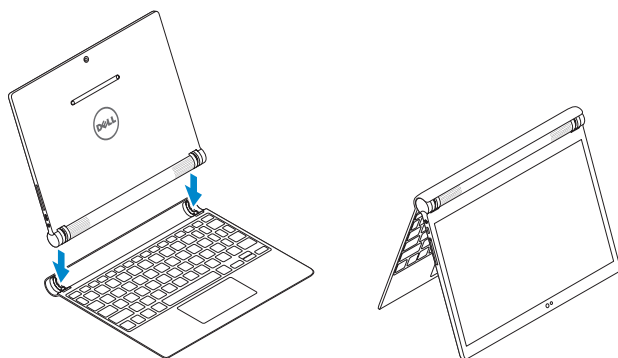

打开您的平板电脑

首次打开平板电脑时，您必须完成 Android 设置。有关更多信息，请参阅平板电脑随附的《快速入门指南》。

- 1 长按电源按钮 7 秒，打开平板电脑电源。

此时出现锁屏界面。

- 2 向上轻扫锁定屏幕，以显示 Android 主屏幕。

 **注意：** 向左轻扫锁定屏幕可以启动“相机”应用程序。

 **注意：** 如果锁定屏幕已设置了 PIN、图案或密码，您需要先解锁平板电脑，然后才能进入主屏幕。有关更多信息，请参阅“解锁您的平板电脑”。

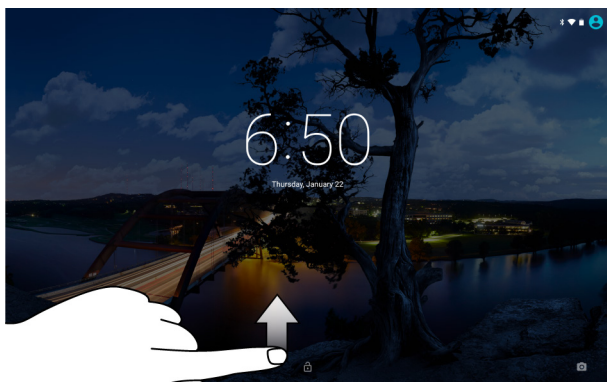

显示 Android 主屏幕时，就可以使用平板电脑了。

关闭您的平板电脑

要关闭平板电脑，请长按电源按钮直至显示选项菜单，然后点击**关机**。

锁定您的平板电脑

按下电源按钮，可关闭屏幕并锁定平板电脑。

您的平板电脑提供“轻扫”、“图案”、“PIN”和“密码”等多种屏幕锁定方式，保护平板电脑免遭未经授权的访问。配置屏幕锁定：

- 1 点击  → **设置** → **安全** → **屏幕锁定**。
- 2 选择要用于平板电脑的屏幕锁定类型，然后按照屏幕上的说明操作。

 **注意：**强烈建议您选择至少一种屏幕锁定类型来保护平板电脑。

 **注意：**默认屏幕锁定为“轻扫”。

解锁您的平板电脑

解锁您的平板电脑：

- 1 按下电源按钮以唤醒屏幕。
- 2 通过下列方式之一解锁屏幕，具体取决于您配置的锁定类型：

轻扫	向上轻扫屏幕。
----	---------

图案	绘制正确的图案。
----	----------

PIN	输入正确的 PIN。
-----	------------

密码	输入正确的密码。
----	----------

 **注意：**如果未启用屏幕锁定，则按下电源按钮后平板电脑将显示主屏幕。

插入 microSD 卡

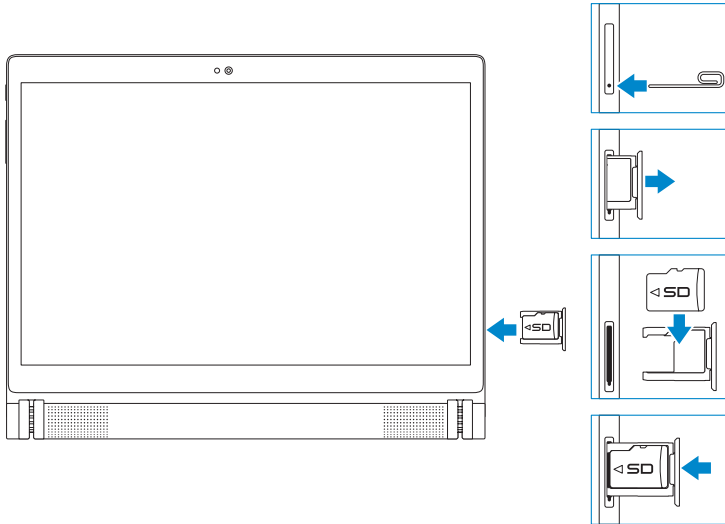

- 1 将针尖或回形针插入 microSD 卡托架上的小孔中，使 microSD 卡托架弹出。
- 2 取出 microSD 卡托架。
- 3 对准并放入 microSD 卡，使针脚指向卡槽并且面朝平板电脑的背部。
- 4 将 microSD 卡滑入插槽。

取出 microSD 卡

△ 小心：使用 microSD 卡时将其取出可能会导致数据丢失或引起应用程序错误。取出 microSD 卡之前，请确保完成对 microSD 卡的所有保存操作。

- 1 点击  → 设置 → 存储。
- 2 在“SD 卡”菜单中，点击**卸载**，然后确认您的选择。
此时出现一条消息，确认可以安全删除 microSD 卡。
- 3 将针尖或回形针插入 microSD 卡托架上的小孔中，使 microSD 卡托架弹出。
- 4 取出 microSD 卡托架。
- 5 从托架中取出 microSD 卡，再将托架滑入卡槽。

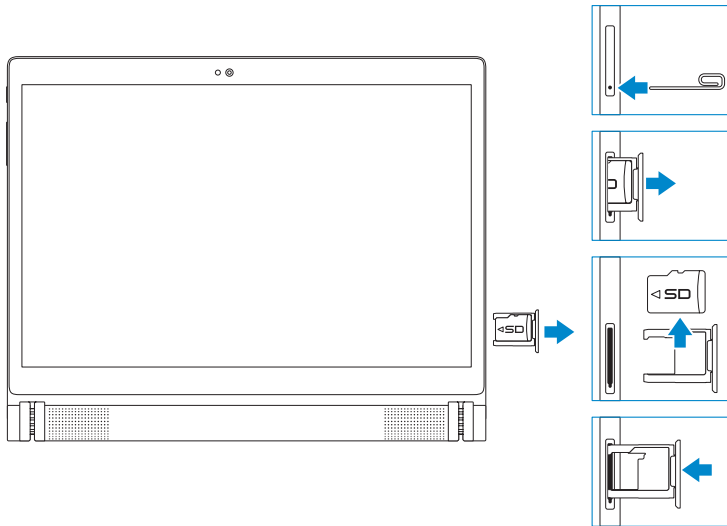

使用耳机

您可以将耳麦、耳机、麦克风或其他音频设备连接到平板电脑的耳麦端口上。

 **警告：**长时间以大音量听音乐可能会导致听力丧失。

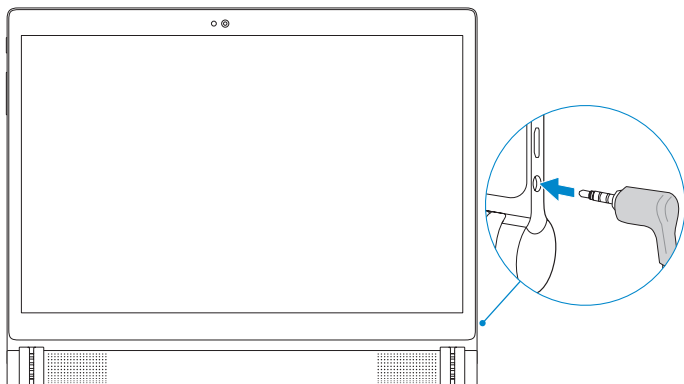

- 1 将耳机连接到平板电脑上的耳麦端口 (3.5 mm)。
- 2 戴上耳机，再将音量调整到舒适的水平。

 **注意：**当您将音频设备连接到 3.5 mm 的耳麦端口时，平板电脑上的集成扬声器会自动静音。

 **小心：**为防止损坏耳机，从平板电脑拔下时请拔连接头而非耳机线。

使用您的平板电脑

主屏幕

打开平板电脑并解锁屏幕时，它将显示 Android 主屏幕。主屏幕中显示应用程序快捷方式、状态图标、通知菜单、收藏夹托盘，以及导航栏。



注意： 点击  可显示“全部应用程序”屏幕。在“全部应用程序”屏幕中，您可以浏览平板电脑上安装的所有应用程序和小插件。

自定义主屏幕

可以通过添加应用程序快捷方式或小插件，或者更改主屏幕壁纸，来自定义您的主屏幕。

添加应用程序快捷方式

可以在主屏幕中添加应用程序快捷方式，方便您快速访问。

添加应用程序快捷方式到主屏幕：

- 1 点击 。
- 2 长按您要添加到主屏幕的应用程序。
- 3 将应用程序移到您要放置的位置，再松开手指。

 **注意：**如果您要放入应用程序的区域中已存在应用程序或小插件，它将自动移到附近区域中。

 **注意：**如果要创建文件夹，可将应用程序快捷方式移到主屏幕中的另一应用程序快捷方式上，再松开手指。

添加小插件

- 1 长按主屏幕上的任意空白处，然后点击  **小插件**。
- 2 长按您要添加到主屏幕的小插件。
- 3 将小插件移到您要放置的位置，再松开手指。

 **注意：**如果您要放入小插件的区域中已存在应用程序或小插件，它将自动移到附近区域中。

更改壁纸

- 1 长按主屏幕上的任意空白处，然后点击  **壁纸**。
- 2 点击壁纸缩略图以挑选预装的壁纸图像，或者点击**选取图像**从您的照片库中选择图像。

快速设置

状态栏显示在主屏幕的右上角。用一根手指从显示屏顶端往下轻扫两次，或者双指轻扫一次，便可进入“快速设置”菜单。“快速设置”菜单供您快速访问各项设置，如 Wi-Fi、蓝牙和显示亮度等。

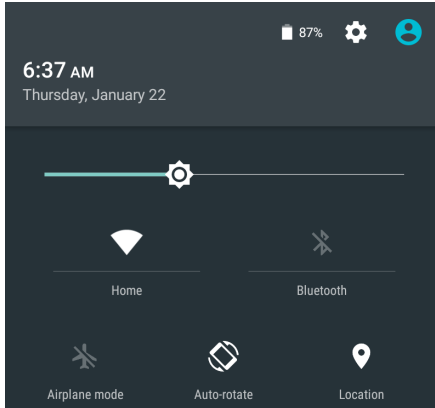

通知菜单

通知显示在主屏幕的左上角。用一根手指从显示屏顶端往下轻扫，便可进入通知菜单，其中显示了新消息、日历活动和正在进行的下载等通知提醒。

要访问相关的应用程序，可点击该通知。要删除通知，可将它轻扫掉。您可以向下缓慢滑动部分通知提醒将它展开，再查看更多详细信息。

 **注意：**要解除所有通知，请点击通知菜单底部的 。

 **注意：**您可以在锁定屏幕中查看通知。在通知中往下轻扫以查看更多详细信息，或者点击两下来打开相关的应用程序。如果设置了屏幕锁定，您必须先解锁屏幕，然后才能查看通知的内容。



收藏夹托盘

收藏夹托盘显示在主屏幕的底部，方便您快速访问收藏的应用程序。您可以在收藏夹托盘中放入六个应用程序快捷方式或文件夹。

添加应用程序快捷方式到收藏夹托盘：







- 1 点击 。
- 2 长按您要添加到收藏夹托盘的应用程序。
- 3 将应用程序移到您要放置的位置，再松开手指。

 **注意：**要创建文件夹，可将应用程序快捷方式移到收藏夹托盘中的另一应用程序快捷方式上，再松开手指。

 **注意：**收藏夹托盘中的“全部应用程序”图标  会永久显示在任意主屏幕中。点击  可打开“全部应用程序”屏幕。

导航栏



导航栏显示在屏幕的底部，包含三个按钮 — “后退”、“主屏幕”和“最近使用的应用程序”。

图标	项目	说明
	“后退”按钮	点击此按钮可以返回到上一屏幕，或退出正在运行的应用程序。 注意： 显示了屏幕键盘时，后退按钮将变为隐藏按钮  。点击  可隐藏屏幕键盘。
	“主屏幕”按钮	<ul style="list-style-type: none">• 点击此按钮可返回到主屏幕。• 长按此按钮，然后向上轻扫可打开 Google 搜索。
	“最近使用的应用程序”按钮	长按此按钮可显示最近使用的应用程序列表。 注意： 显示最近使用的应用程序列表时，将某一预览从列表中扫出或点击  即可关闭该应用程序。

有关使用 Android 的更多信息，请参阅 support.google.com/android。

手势

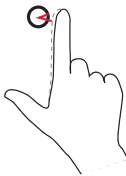
您的平板电脑的显示屏为多点触控。您可以通过触摸屏幕来操作平板电脑。

手指手势	用途：
<p>点击 用指尖在显示屏上轻轻触摸。</p> 	<ul style="list-style-type: none">• 选择屏幕上的项目，包括选项、条目、图像和图标。• 启动应用程序。• 轻触屏幕上的按钮。• 使用屏幕键盘输入文本。
<p>长按 手指长按在显示屏上。</p> 	<ul style="list-style-type: none">• 长按主屏幕的背景，可打开“壁纸”菜单。• 从主屏幕中移动或删除应用程序或小插件。• 在主屏幕中添加应用程序图标。• 卸载应用程序。• 从“全部应用程序”屏幕中查看应用程序信息。

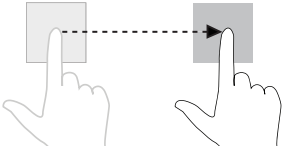
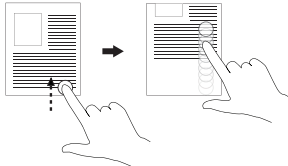
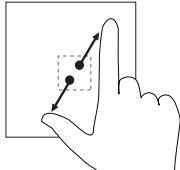
手指手势	用途:
<p>拖动</p> <ol style="list-style-type: none"> 1 手指长按住显示屏上的某个项目。 2 手指保持与显示屏的接触，将指尖移动到所需位置。 3 手指离开显示屏以将该项目放到所需位置。 	<p>在屏幕上移动图像、应用程序和图标等项目。</p>
<p>轻扫或滑动</p> <p>在显示屏上以垂直或水平方向移动手指。</p> 	<p>滚动主屏幕、应用程序、网页、列表、条目、照片和联系人等。</p>
<p>放大</p> <p>用两根手指触摸显示屏，然后将手指分开。</p> 	<p>放大图像或网页的视图。</p>

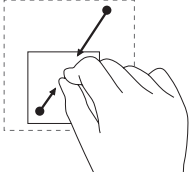
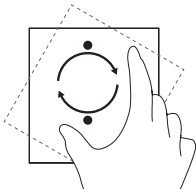

手指手势	用途：
<p data-bbox="113 236 548 295">缩小 用两根手指触摸显示屏，然后将手指靠拢。</p> 	<p data-bbox="565 236 823 263">缩小图像或网页的视图。</p>
<p data-bbox="113 526 548 614">旋转 用两根手指触摸显示屏，然后以顺时针或逆时针弧形移动手指。</p> 	<p data-bbox="565 526 823 553">在应用程序中旋转对象。</p>

屏幕方向

为获得最佳观赏体验，屏幕方向会自动更改为纵向或横向，具体取决于您握住平板电脑的方式。您可以禁用自动屏幕旋转功能并将屏幕锁定在纵向或横向模式。

 **注意：**某些应用程序可能不支持自动屏幕旋转，设计为只在一个方向上使用。

锁定和解锁屏幕方向

- 1 以所需的方向握住平板电脑。
- 2 从显示屏的顶端轻扫两根手指，以访问“快速设置”。
- 3 点击  **自动旋转** 以锁定屏幕方向，或点击  **纵向** 或  **横向** 来解锁屏幕方向。



Wi-Fi

打开/关闭 Wi-Fi:

- 1 点击  → **设置** → **Wi-Fi**。
- 2 使用滑块打开或关闭 Wi-Fi。

 **注意:** 您也可以在“快速设置”菜单中访问 Wi-Fi 设置。有关更多信息，请参阅“快速设置”。

连接至网络:

- 1 点击  → **设置** → **Wi-Fi**。
- 2 使用滑块打开 Wi-Fi。
- 3 点击  **Wi-Fi** 以扫描覆盖范围中的 Wi-Fi 网络。

此时会显示可用的 Wi-Fi 网络列表。

 **注意:** 要再次扫描可用的 Wi-Fi 网络，可点击 Wi-Fi 菜单右上角的 ，然后点击**刷新**。

- 4 点击您要连接的网络。

 **注意:** 如果您要连接安全无线网络，请在出现提示时输入该无线网络的访问密码，然后点击**连接**。



蓝牙

打开/关闭蓝牙：



- 1 点击  → **设置** → **蓝牙**。
- 2 使用滑块打开或关闭蓝牙。

 **注意：**您也可以在“快速设置”菜单中访问蓝牙设置。有关更多信息，请参阅“快速设置”。

与蓝牙设备配对：

- 1 点击  → **设置** → **蓝牙**。
- 2 使用滑块打开蓝牙。
- 3 点击  **蓝牙** 以扫描覆盖范围内的蓝牙设备。
- 4 在设备列表中，点击您要配对的蓝牙设备。
- 5 若有提示，验证平板电脑和蓝牙设备上显示的蓝牙密码是否相同。
- 6 在平板电脑和设备上确认配对过程。





 **注意：**设备与平板电脑成功配对后，当两者均开启蓝牙时设备会自动与平板电脑连接。

 **注意：**要再次扫描可用的蓝牙设备，可点击“蓝牙”菜单右上角的 ，然后点击**刷新**。

Intel RealSense Snapshot

Intel RealSense Snapshot 是一种景深拍摄技术，您可以使用“相机”应用程序拍摄具有景深感觉的高分辨率照片和视频。您可以通过“相册”应用程序更改照片的色彩、曝光度、特效和对焦设置，并与朋友们分享。

拍摄 Intel RealSense Snapshot 照片



- 1 点击  →  以启动“相机”应用程序。
- 2 点击模式按钮 。
此时出现相机模式列表。
- 3 点击**景深快照** 。
- 4 点击快门按钮  拍摄照片。

要查看拍摄的照片，可点击相机屏幕上的缩略图或启动“相册”应用程序 。

“快捷方式”按钮



快门按钮下方的三个快捷方式按钮用于快速切换各种相机设置。您可以从相机设置菜单的按钮列表中选择，从而自定义这三个快捷方式按钮。



自定义“快捷方式”按钮：

- 1 点击  →  以启动“相机”应用程序。
- 2 点击设置菜单图标 。
- 3 向下滚动到设置菜单的底部。
- 4 在**快捷方式按钮**选项卡中，点击您要设置为快捷方式按钮的按钮。更改会自动保存。



 **注意：**要离开设定菜单，可点击菜单外面的任何屏幕区域。

编辑 Intel RealSense Snapshot 照片

- 1 点击  →  以启动“相册”应用程序。
- 2 点击要编辑的照片的缩略图。

 **注意：** Intel RealSense Snapshot 照片在缩略图的左上角带有一个 3D 图标 。

- 3 点击照片左上角的按钮，以访问照片编辑选项。

图标	项目	说明
	编辑	添加滤镜或边框，更改维度或方向，或者调整色彩设置。
	测量距离	测量照片中的距离或面积，只需点击照片中的各个点即可。
	对焦	更改照片的焦点，只需点击照片中的某个点或者向上或向下轻扫。向左或向右轻扫可以减小或增大对焦范围。

有关拍摄或编辑照片的更多信息，请参阅“相册”应用程序  中的教程。

同步您的平板电脑

使用 Google 帐户

在平板电脑上登录您的 Google 帐户，以允许联系人、电子邮件、日历和其他数据在平板电脑和您使用同一 Google 帐户的电脑之间保持同步。

如果您在设置过程中选择不登录或创建 Google 帐户，您可以在以后添加帐户。

添加帐户：

- 1 点击  → **设置** → **帐户** → **添加帐户** → **Google**。
- 2 按照屏幕中的说明操作。

复制音乐、照片和视频

- 1 使用随附的 USB 连接线将平板电脑连接到电脑上，然后在它们之间传输文件。
- 2 在传输文件后，使用**安全删除硬件并弹出媒体**向导将平板电脑从电脑上移除。

也可以通过蓝牙与其他设备共享文件。在传输文件之前，先确保平板电脑和配对的设备上均已启用蓝牙，并且平板电脑与该蓝牙设备相兼容。有关配对蓝牙设备的信息，请参阅“蓝牙”。如需文件传输详细信息和蓝牙兼容性信息，请参阅蓝牙设备的软件文档。

重置您的平板电脑



小心：重置平板电脑将从平板电脑的内部存储中清除所有数据，包括您的 Google 帐户、系统应用程序数据、系统设置、下载的应用程序、音乐、照片和其他用户数据。确保您备份所需的所有数据，然后再继续。



注意：重置平板电脑之后，如果您重新登录 Google 帐户，则 Google 帐户中存储的任何数据将会恢复。

重置您的平板电脑：

- 1 点击  → **设置** → **备份和重置** → **恢复出厂设置**。
- 2 阅读警告信息，再点击**重置平板电脑**。

使用键盘

将键盘与平板电脑配对

您的平板电脑和键盘通过蓝牙连接互相通信。如果您随平板电脑一起订购了键盘，则收到时它们已经配对好。不过，如果您的平板电脑和键盘还未配对，您必须先配对后才能使用。

第一次配对键盘和平板电脑

- 1 在平板电脑上打开蓝牙。有关更多信息，请参阅“打开/关闭蓝牙”。
- 2 将平板电脑连接到键盘，以便键盘接通电源。有关更多信息，请参阅“将平板电脑连接到键盘”。

 **注意：**如果键盘和平板电脑没有正确连接，您可能无法配对它们。

- 3 平板电脑将自动扫描键盘，并显示配对请求对话框。

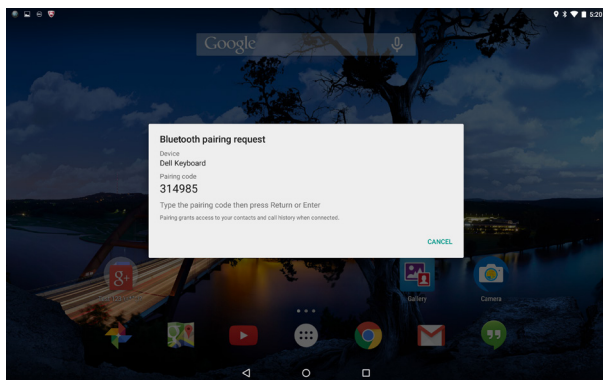

- 4 通过键盘输入屏幕上显示的配对密码，然后按 Enter 键。
显示**蓝牙键盘已连接**消息时，就可以使用键盘了。

将平板电脑与其他键盘配对

如果平板电脑与其他键盘配对过，或者要配对的键盘与其他平板电脑配对过，屏幕上将显示配对失败消息。按照下方的步骤操作，将键盘与平板电脑配对。

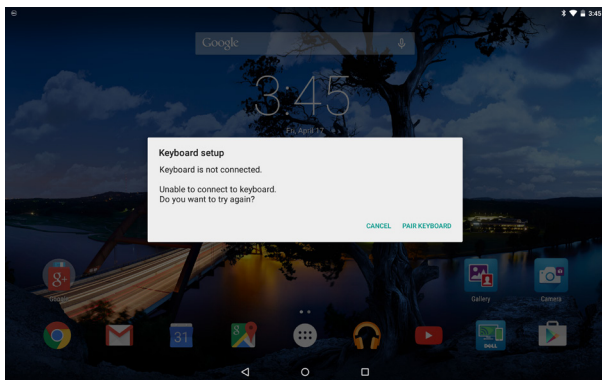

- 1 点击**配对键盘**。平板电脑将搜索键盘，并显示配对请求对话框。
- 2 通过键盘输入平板电脑屏幕上显示的配对密码，然后按 Enter 键。



注意：一旦平板电脑与键盘成功配对，并且平板电脑上开启了蓝牙，则每次平板电脑连接到键盘时它们会自动建立蓝牙连接。



注意：您可以同时使用多个开启蓝牙的设备。例如，您可以使用键盘，同时通过蓝牙耳机欣赏音乐。有关配对蓝牙设备的信息，请参阅“蓝牙”。

在飞行模式中连接键盘

如果在连接了键盘时在平板电脑上启用飞行模式，蓝牙将会关闭，键盘也会停止工作。要在开启了飞行模式时重新激活键盘，请将键盘从平板电脑上断开，再重新连接。有关更多信息，请参阅“断开平板电脑与键盘的连接”和“将平板电脑连接到键盘”。

平板电脑与键盘重新连接时，平板电脑将保留在飞行模式中，仅重新打开蓝牙功能。您也可以手动重新打开蓝牙，来激活键盘。

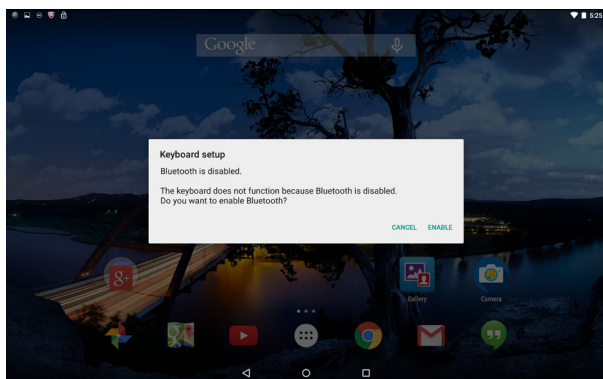

如果在开启了飞行模式时将平板电脑连接到键盘，屏幕中将显示提示，询问您是否要启用键盘。如果您选择启用键盘，则蓝牙将自动重新打开。





快捷键

键盘最上一行分布着快捷键，供您快速访问常用的功能。

图标	项目	说明
	后退	返回到上一屏幕，或退出正在运行的应用程序。
	静音	使平板电脑静音。
	减小音量	减小平板电脑的音量。
	增大音量	增大平板电脑的音量。
	播放上一曲/章	播放上一曲目或章节。
	播放/暂停	播放或暂停播放当前的媒体文件。
	播放下一曲/章	播放下一曲目或章节。
	全部应用程序	打开“全部应用程序”屏幕。
	操作菜单	访问特定应用程序的额外选项。
	搜索	打开搜索菜单。
	键盘背光灯	打开或熄灭键盘背光灯。
	调低亮度	调低平板电脑显示屏的亮度。
	调高亮度	调高平板电脑显示屏的亮度。

图标	项目	说明
	屏幕锁定	关闭屏幕，锁定平板电脑。 注意： 要解锁平板电脑，可按键盘上的任意按键或平板电脑上的电源按钮。有关解锁平板电脑的更多信息，请参阅“解锁您的平板电脑”。
	主屏幕	返回到主屏幕。

 **注意：**左/右/上/下箭头键可用于在 Android 主屏幕之间浏览，以及选择各个主屏幕中的应用程序或应用程序文件夹。

 **注意：**如果在主屏幕中键入任何字母数字键，“Google 搜索”应用程序将打开，键入的文本将输入到 Google 搜索字段中。

清洁您的平板电脑和键盘

△ **小心：**在清洁平板电脑之前，请先关闭平板电脑，再断开键盘和任何连接线。

△ **小心：**用软布蘸水轻轻擦拭，以清洁平板电脑。请勿使用液体或喷雾清洁剂，其可能含有易燃物质。

△ **小心：**为避免损坏显示屏，请勿直接将清洁液喷到显示屏上。仅使用专为清洁显示屏设计的产品，并按照产品附带的说明操作。

- 1 断开平板电脑与键盘的连接。有关更多信息，请参阅“断开平板电脑与键盘的连接”。
- 2 关闭平板电脑。有关更多信息，请参阅“关闭您的平板电脑”。
- 3 从平板电脑断开任何连接的设备、耳机和扬声器。
- 4 用水或显示屏清洁剂将不起毛的软布蘸湿，擦拭平板电脑的表面直至其干净。请勿让水从软布渗入到平板电脑的端口或按钮。
- 5 使用不起毛的干布，擦拭键盘的表面，直至其干净。

故障排除

电池问题

问题	可能的原因	可能的解决方案
电池无法充电。	连接松脱或线缆问题。	<ol style="list-style-type: none">1 检查线缆、接头（接口）和电源适配器，确保连接正确。2 通过连接其他设备，检查墙壁插座是否正常通电。
	平板电脑的温度在 0°C (32°F) 以下或 35°C (95°F) 以上。	在 0°C 到 35°C (32°F 到 95°F) 的环境温度中给电池充电。
	电池或电源适配器损坏。	联系戴尔获取客户帮助服务。请参阅 dell.com/support 。
平板电脑电池消耗很快，即使处于待机模式时亦是如此。	如果平板电脑未处于其可以连接到的 Wi-Fi 网络范围内，则平板电脑会不断发出信号以定位基站且会消耗电池电量。	<ul style="list-style-type: none">• 暂时关闭平板电脑。• 将平板电脑移到其可以连接到的网络范围内，或暂时关闭平板电脑上的 Wi-Fi 功能。

系统问题

问题	可能的原因	可能的解决方案
平板电脑无法开机。	电池已完全放电。	<ol style="list-style-type: none">1 给平板电脑充电至少 4 小时。2 长按电源按钮 7 秒钟。
平板电脑无法关机。		长按电源按钮 10 秒钟，以关闭平板电脑。
平板电脑锁定。		长按电源按钮 10 秒钟，以关闭平板电脑，再将它打开。
平板电脑不响应或运行异常。		<ol style="list-style-type: none">1 重新启动平板电脑。2 重置平板电脑。请参阅“重置您的平板电脑”。3 如果问题未解决，请联系戴尔获取客户帮助服务。请参阅 dell.com/support。
平板电脑无法开机进入 Android。		联系戴尔获取客户帮助服务。请参阅 dell.com/support 。
软件或功能未按预期运行。		可能已在后台下载软件更新。重新启动平板电脑。

网络问题

问题	可能的原因	可能的解决方案
没有无线连接。		<ol style="list-style-type: none">1 检查 Wi-Fi 是否已开启。请参阅“Wi-Fi”。2 尽量靠近无线接入点。3 如果使用专用网络，请检查路由器设置或连接路由器管理员；如果使用公共网络，请打开浏览器以查看主页。
Internet 连接缓慢。	信号强度不够强。	将您的平板电脑移至不同位置以更好地接收信号。
无法与蓝牙设备配对。		<ol style="list-style-type: none">1 确保蓝牙已开启，并按照正确的蓝牙配对说明操作。请参阅“蓝牙”。2 联系戴尔获取客户帮助服务。请参阅 dell.com/support。

触摸屏问题

问题	可能的原因	可能的解决方案
触摸屏响应缓慢或不正确。	<ul style="list-style-type: none">• 屏幕脏。• 防护罩可能会妨碍平板电脑识别您的输入。	<ul style="list-style-type: none">• 清洁您的平板电脑。请参阅“清洁您的平板电脑和键盘”。• 取下触摸屏上的任何防护罩。

键盘问题

问题	可能的原因	可能的解决方案
键盘不工作。	键盘没有连接到平板电脑上。	确保平板电脑与键盘正确连接，并且键盘背光灯和大写锁定指示灯点亮。请参阅“将平板电脑连接到键盘”。
	键盘和平板电脑之间没有建立蓝牙连接。	<ol style="list-style-type: none">1 确保平板电脑上的蓝牙功能已开启。请参阅“打开/关闭蓝牙”。2 遵循正确的配对说明，将平板电脑与键盘重新配对。请参阅“将键盘与平板电脑配对”。
键盘不响应或运行异常。	平板电脑正在启动。	等待几分钟，再重试。如果问题未解决，请将键盘与平板电脑重新配对。请参阅“将键盘与平板电脑配对”。

查找服务标签和快速服务代码

在联系戴尔以获取客户服务或技术支持时，您必须提供平板电脑的服务标签和快速服务代码。

 **注意：**电话系统会提示您输入快速服务代码，有助于有效转接您的呼叫。

您的平板电脑的服务标签和快速服务代码位于平板电脑背面的标签上。下图中显示了服务标签和快速服务代码的标签示例：

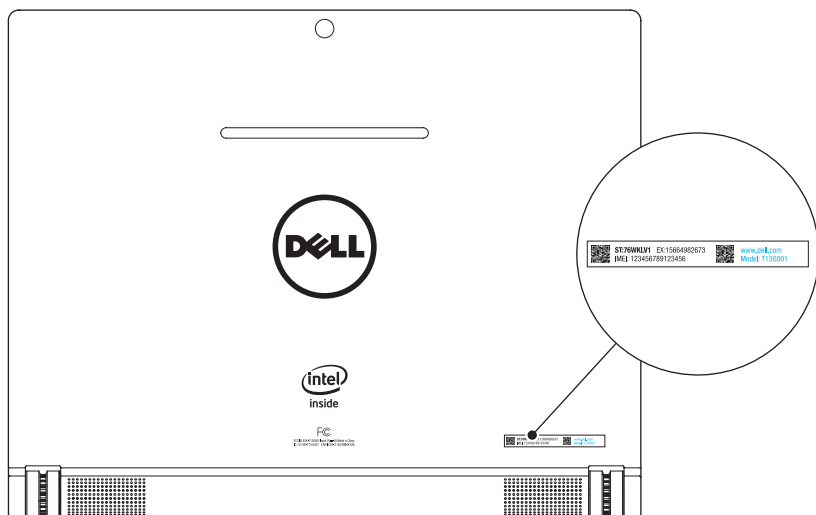

 **注意：**服务标签和快速服务代码信息也可以在 My Dell 应用程序中找到，其中还显示了其他系统信息。

联系戴尔

如有销售、技术支持或客户服务问题，请联系戴尔：

- 1 准备好平板电脑的服务标签和快速服务代码信息。要查找服务标签和快速服务代码信息，请参阅“查找服务标签和快速服务代码”。
- 2 请参阅 dell.com/contactdell。
- 3 根据您的需要选择相应的服务或支持链接，或者选择便于您联系的戴尔联系方式。

戴尔提供多种在线和电话支持和服务方式。可用性因国家/地区和产品而异，您所在的地区可能未提供某些服务。

 **注意：**如果没有 Internet 连接，您可以在购货发票、装箱单、帐单或戴尔产品目录中找到联络信息。

规格

平板电脑尺寸

高度	195.43 毫米 (7.69 英寸)
宽度	243.36 毫米 (9.60 英寸)
厚度	6.21 至 19.80 毫米 (0.24 至 0.78 英寸)
重量	595 克 +/- 5 克 (1.31 磅 +/- 0.01 磅)

显示屏

类型	10.5 英寸 WQXGA 显示屏，支持多点电容式触控
分辨率 (最大)	2560 x 1600
长宽比	16:10
亮度 (最大)	300 尼特
可视角度	高达 180 度
对比度	10000:1
色深	24 位/像素 (1600 万色)

系统信息

处理器	Intel Atom 处理器 Z3580
操作系统	Android 5.0 (Lollipop)
RAM	内置 2 GB DDR3 内存
存储	<ul style="list-style-type: none">• 16 GB eMMC• 32 GB eMMC

摄像头

分辨率：

前置摄像头	200 万像素 (16:9)
后置摄像头	800 万像素 (16:9 或 4:3)
景深摄像头 (2)	720p (16:9)

通信

Wi-Fi	双频 802.11b/g/n/ac
蓝牙	蓝牙 4.0 LE

端口和接口

音频	一个耳麦端口 (耳机与麦克风复合端口)
microSD 卡	一个 microSD 卡插槽，支持最高 512 GB 的卡
USB	一个 micro-USB 2.0 端口
对接接口	两个键盘插槽

电源适配器

输入电压	100-240 VAC
输入电流 (最大)	0.50 A
输入频率	50-60 Hz
输出功率	10 W
输出电流	2 A
额定输出电压	5 VDC
温度范围：	
工作	0 °C 至 40 °C (32 °F 至 104 °F)
储藏	-40 °C 至 70 °C (-40 °F 至 158 °F)

平板电脑环境

温度范围：

工作 0°C 至 35°C (32°F 至 95°F)

不工作 -40°C 至 65°C (-40°F 至 149°F)

相对湿度（最大）：

工作 10% 至 90% (无冷凝)

不工作 5% 至 95% (无冷凝)

海拔高度（最大，未加压）：

工作 -15.20 米至 3048 米
(-50 英尺至 10,000 英尺)

储藏 -15.20 米至 10,668 米
(-50 英尺至 35,000 英尺)

键盘信息

尺寸：

高度 198.60 毫米 (7.82 英寸)

宽度 243.40 毫米 (9.58 英寸)

厚度 18.40 毫米 (0.72 英寸)

电源 由平板电脑供电（与平板电脑连接后）

LED 指示灯 键盘背光灯
大写锁定

连接类型 蓝牙 4.0 LE

术语表

本节内容为本手册中所使用的相关术语的信息，仅供参考之用，并非一定描述了您的平板电脑所包含的部件。

A

A - 安培 - 通过电路中的某个点的电荷量的度量单位。

AC - 交流电 - 将 AC 适配器电源线插入电源插座时为平板电脑供电的电力形式。

Ambient light sensor (环境光传感器) - 有助于控制显示屏亮度的部件。

App (应用程序) - 允许您执行特定任务的软件。平板电脑预装有多种应用程序，您也可以从 Google Play 下载其他应用程序。

B

Bluetooth (蓝牙) - 一种无线技术，可用于交换数据、与键盘或鼠标通信、聆听音乐，以及在相隔距离较短的设备之间创建个人无线网络。连接可能会根据各个设备的蓝牙配置文件而受到限制。若要作为蓝牙设备在市场上销售，该设备必须符合 Bluetooth SIG 定义的标准。

D

Device (设备) - 磁盘、打印机或键盘等安装或连接到平板电脑的硬件。

E

Email (电子邮件) - 发件人通过 Internet 向一个或多个收件人交换数字邮件的方法。电子邮件服务器接收、转发、传递和存储邮件，用户及其电脑均不需要同时联机。

G

Google Now - Google 开发的一种智能个人助理，可在运行 Android 的平板电脑或智能手机上运作。可用作日程计划程序。

GRMS - 由重力引起的加速度单位。grms 值通常用来表示特定随机振动事件的总能量，是工程机械中用于结构设计和分析的统计值。

H

Hz - 赫兹 - 每秒等于 1 个周期的频率测量单位。电脑和电子设备经常使用千赫 (KHz)、兆赫 (MHz)、千兆赫 (GHz) 或太赫兹 (THz) 进行测量。

M

MicroSD - micro-Secure Digital - 尺寸更小的 SD，是用于在便携式设备（如移动电话、数码相机和平板电脑）中存储信息的可移动闪存卡。SD 的标准尺寸为 32 x 24 x 2.1 毫米（1.260 x 0.945 x 0.083 英寸），microSD 的尺寸为 15 x 11 x 1.0 毫米（0.591 x 0.433 x 0.039 英寸）。

Micro-USB - 微型通用串行总线 - 用于低速设备（如兼容 USB 的扫描仪、扬声器组、打印机、宽带设备、成像设备或存储设备）的硬件接口。设备直接插入您的平板电脑上的 5 针脚插槽，同时进行通信和提供电力。micro-USB 端口可以使用 micro-USB 至 USB 转接线连接到标准 USB 端口。

R

Resolution (分辨率) - 由打印机生成的或在显示器上显示的图像的锐度和清晰度。分辨率越高，图像越清晰。

S

Service Tag (服务标签) - 平板电脑上的条形码标签，在联系戴尔以获取客户服务或技术支持时用于识别平板电脑。

Shortcut (快捷方式) - 可快速访问常用程序、文件、文件夹和驱动器的图标。当您将快捷方式放在 Android 主屏幕中时，轻触该图标即可打开相应的文件夹或文件而无需进行实际查找。快捷方式图标不改变文件的位置。

Sleep mode (睡眠模式) - 一种电源管理模式，其会关闭所有不必要的电脑操作以省电。

V

V - 伏特 - 电势或电动势的测量单位。1 安培电流流过 1 欧姆电阻时的电压就是 1 伏特。

VAC - 交流电电压 - 交流电压的数学表示，因为交流电流由交流电压产生。

VDC - 直流电电压 - 直流电系统的测量单位。电流在电路中以同一方向直接流动，且在特定的恒定电压下流动。

W

W - 瓦 - 电力的测量单位。1 瓦指 1 安培的电流在 1 伏特下流过的电力。

Wallpaper (壁纸) - 主屏幕上的背景图案或图片。

Wi-Fi - 在无线网络范围内连接到 Internet 的 WLAN (无线局域网) 技术的代名词。

Widget (小插件) - 一种驻留在主屏幕中的小应用程序，可以快速而轻松地访问信息。

WXGA - - 宽屏扩展图形阵列 - 视频卡和控制器的视频标准，支持分辨率高达 1280×800。